

■梱包明細表

		内壁 K4	内壁 K5	内壁 K6	内壁 K7
内壁支柱	H	HM-1032 × 1 HM-1132 × 1	HM-1032 × 1 HM-1132 × 1	HM-1032 × 1 HM-1132 × 1	HM-1032 × 1 HM-1132 × 2
	H	HM-4333 × 3 HM-4433 × 1	HM-5333 × 3 HM-5433 × 1	HM-6333 × 3 HM-6433 × 1	HM-7333 × 3 HM-7433 × 1
化粧パネル固定板		HM-4134 × 1	HM-5134 × 1	HM-6134 × 1	HM-7134 × 1
N支柱		HL-1170 × 1	HL-1170 × 1	HL-1170 × 1	-

HM-1032

内壁支柱H右	1
内壁支柱H左	1
内壁支柱取付板右	1
内壁支柱取付板左	1
M6ボルト	7
ネジ板	4
ネジ板B	3
トラスタッピンM4×10(黒)	2
組立説明書	1

HM-1132

内壁支柱H中	1
M6ボルト	1
ネジ板B	1

HM-4333

化粧パネル/K4	3
----------	---

HM-5333

化粧パネル/K5	3
----------	---

HM-6333

化粧パネル/K6	3
----------	---

HM-7333

化粧パネル/K7	3
----------	---

HL-1170

支柱NH	1
M6ボルト	1
ネジ板B	1
組立説明書	1

HM-4433

化粧パネル/K4	4
----------	---

HM-5433

化粧パネル/K5	4
----------	---

HM-6433

化粧パネル/K6	4
----------	---

HM-7433

化粧パネル/K7	4
----------	---

HM-4134

化粧パネル固定板/K4	1
-------------	---

HM-5134

化粧パネル固定板/K5	1
-------------	---

HM-6134

化粧パネル固定板/K6	1
-------------	---

HM-7134

化粧パネル固定板/K7	1
-------------	---

部材には製造番号ラベルが貼ってあります。

◎組立上の注意

- ◆タッピンネジで取り付ける際に出る切粉が、本体に付着すると錆の発生につながりますので、必ずきれいに取り除いてください。
- ◆内壁の取付は、他のオプション品を取り付けた後におこなってください。

●取付位置

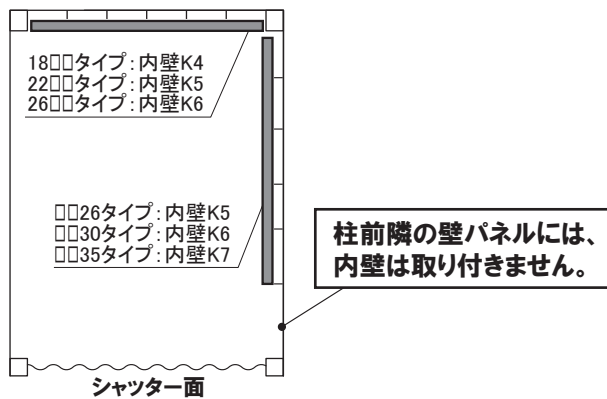

●取付制限

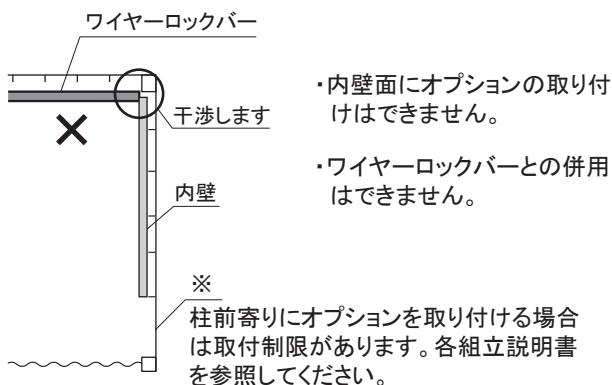

●棚板配置図 (内壁と棚板を併用する場合の配置図)

<側面内壁+後面棚>

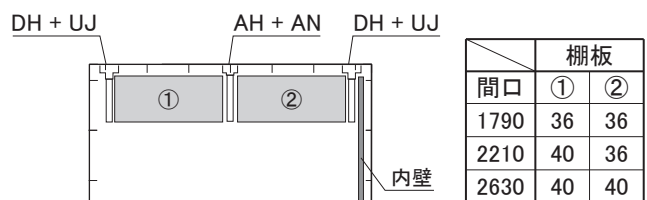



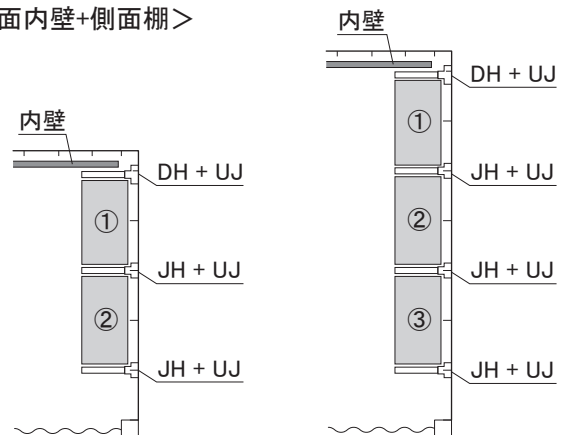

<後面内壁+側面棚>



奥行	棚板		
	①	②	③
2630	40	227	-
3050	40	28	-
3470	40	227	227



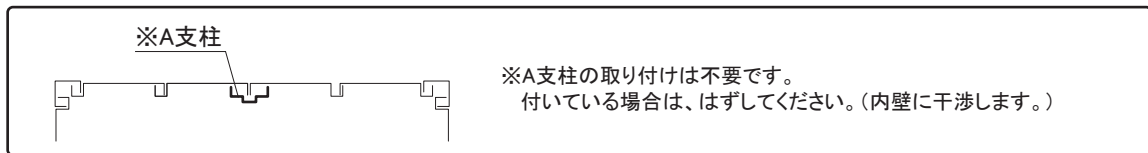
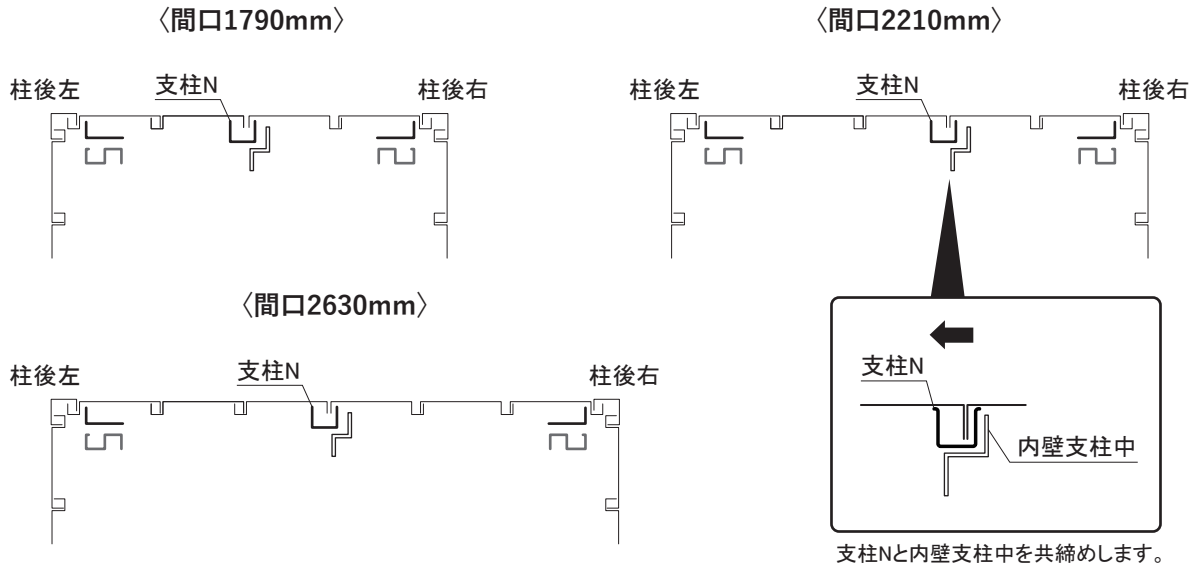

内壁支柱・内壁支柱取付板 取付位置図

-  …内壁支柱取付板左右
-  …内壁支柱中
-  …内壁支柱左
-  …内壁支柱右

【後面】



【側面】

-  …内壁支柱取付板左右
-  …内壁支柱左
-  …内壁支柱右
-  …内壁支柱中

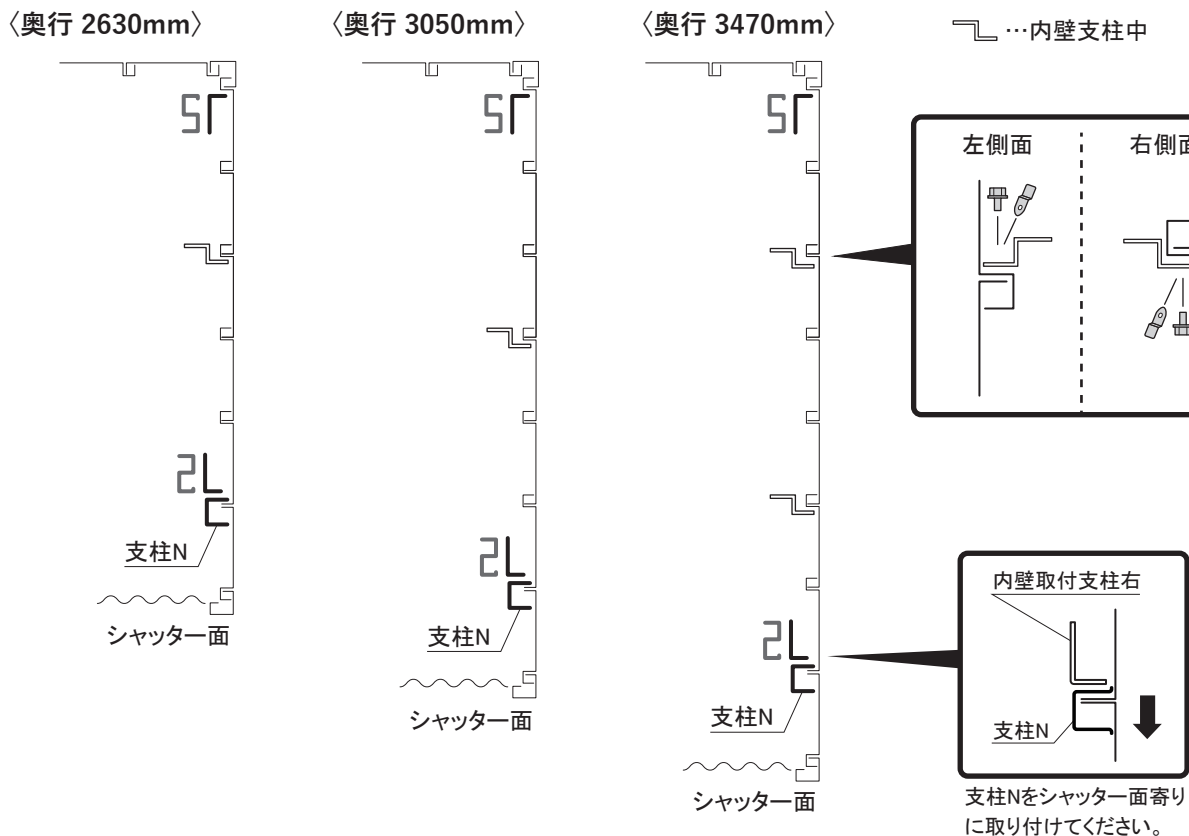

1. 内壁支柱取付板・内壁支柱中の取付

※内壁支柱と内壁支柱取付板の取付位置は「内壁支柱・内壁支柱取付板 取付位置図」を参照してください。

- ① 本体の壁パネルを固定しているM6ボルトを緩めます。
- ② 内壁支柱取付板上部の切り欠きを緩めたボルトに差し込みます。
- ③ 上部を差し込んだまま、下部の切り欠きを緩めたボルトに差し込み、上、下の順にボルトを締めます。
- ④ 内壁支柱中を取り付ける位置のM6ボルト、ネジ板をはずして内壁支柱中を共締めします。
上部はネジ板BとM6ボルトで取り付けます。

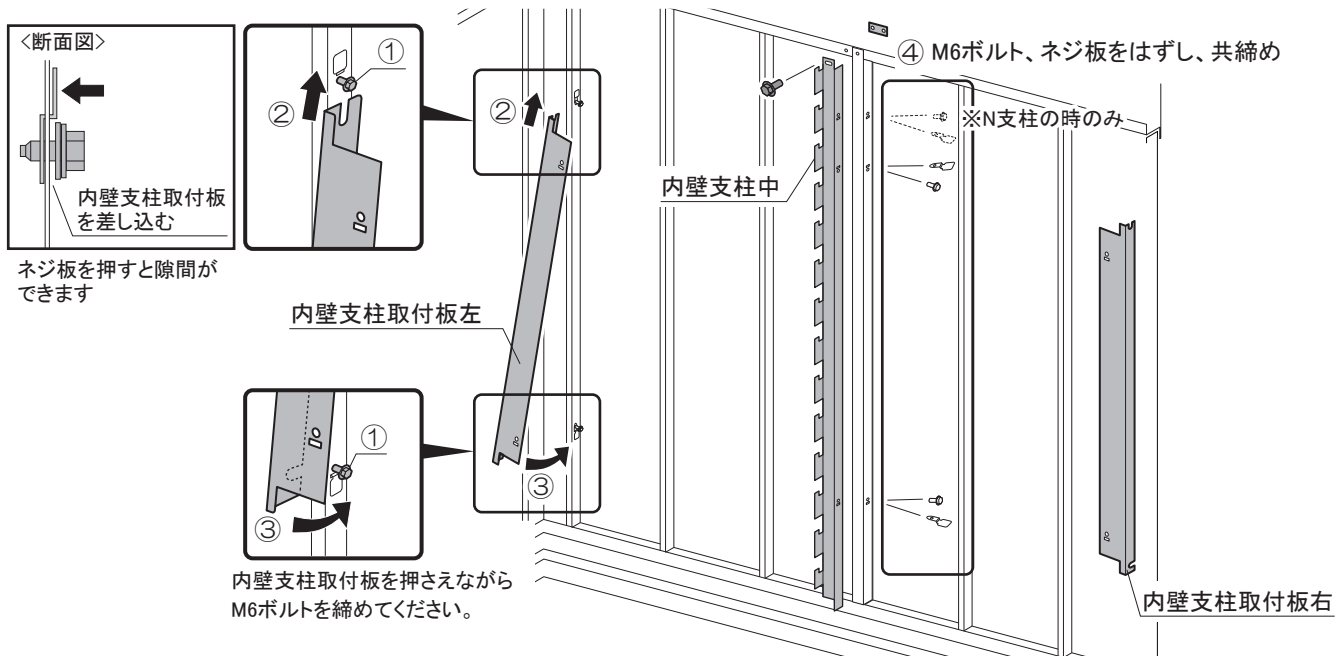

2. 内壁支柱左右の取付

- ① 内壁支柱を桁後(妻板)にM6ボルトとネジ板Bで仮締めします。
- ② 内壁支柱と内壁支柱取付板をM6ボルトとネジ板で仮締めします。

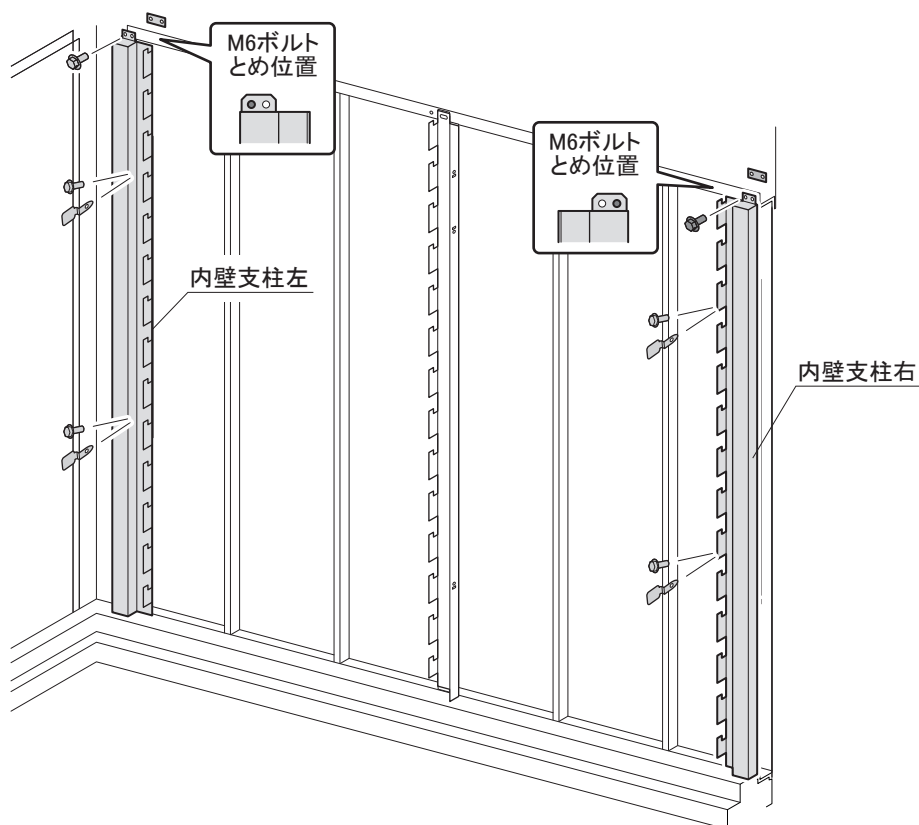

3. 化粧パネル固定板・化粧パネルの取付

- ①化粧パネル固定板の両端のスリット部を内壁支柱左右の一番下の切欠きに落とすように取り付け、間口寸法を確認してください。
- ②化粧パネルを一番上から3枚取り付けてください。化粧パネルの両端と内壁支柱左右に隙間がないことを確認し、内壁支柱左右上部の仮締めしてあるボルトを本締めします。
- ③化粧パネルを7枚取り付けてください。化粧パネルの両端と内壁支柱左右に隙間がないことを確認し、内壁支柱左右下部の仮締めしてあるボルトを本締めします。

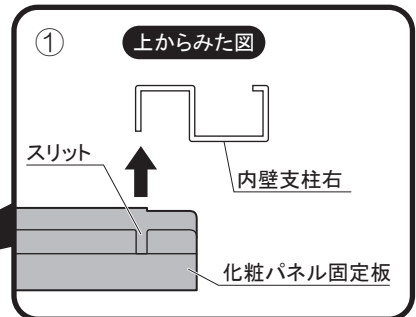
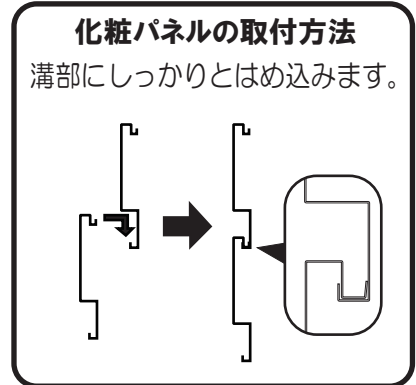
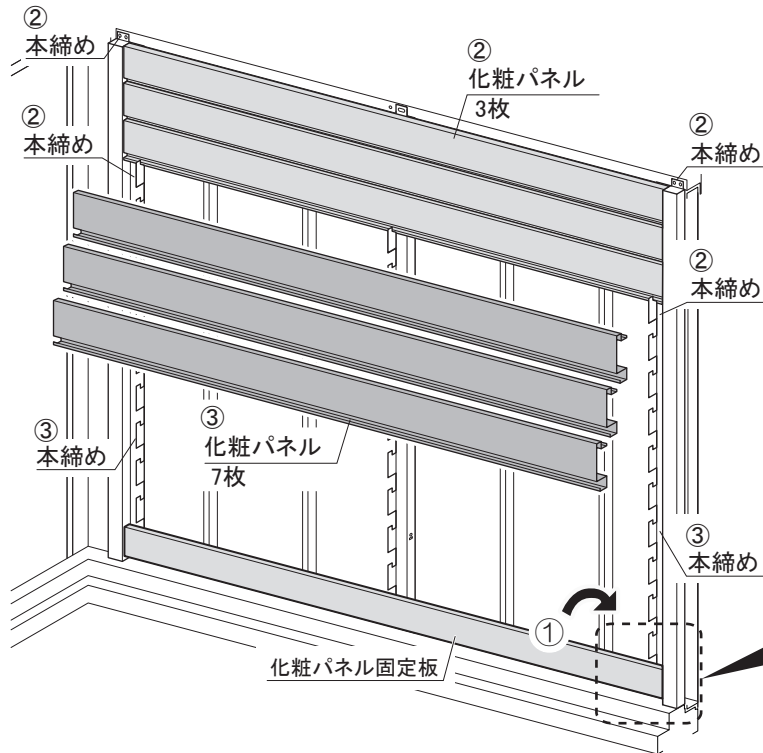

- ④化粧パネルを残り1枚まで取り付け、化粧パネル固定板を取り外します。
- ⑤最後の化粧パネルを取り付けます。

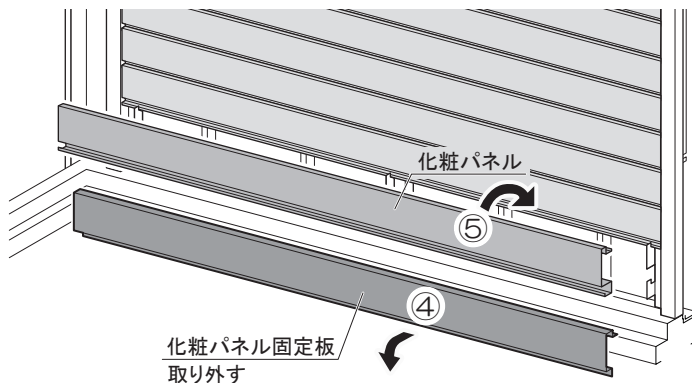

4. 化粧パネル固定板の取付、完成

化粧パネル固定板を化粧パネルの溝に重ねるように取り付け、トラスタッピンネジM4×10で固定します。※切粉は必ずきれいに取り除いてください。

